

Ipari jégkockakészítő gép 36 kg/nap, 11 kg tárolókapacitás szabadon álló jégkészítő

Használati utasítás

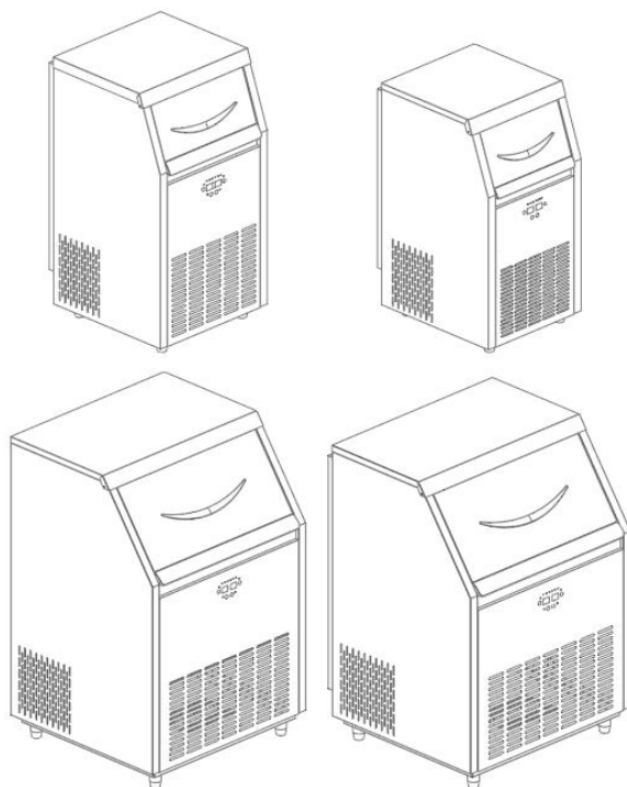





Figyelmeztető ábra és üzemeltetési biztonsági utasítások



			
Tiltó jelzés	Figyelmeztető jelzés	Tűzveszély	Veszélyes feszültség
Tiltott tevékenységet jelöl, amely halálos vagy súlyos sérülést okozhat	Olyan problémákat jelöl, amelyek személyi sérülést vagy tárgyak károsodását okozhatják	Azt jelzi, hogy a felhasznált anyag gyúlékony, vigyázzon a tűzre	Nagyfeszültségű elektromos veszélyzónát jelöl, vigyázzon a nagyfeszültségű elektromosságra



Megjegyzés: A kézikönyvet olyan helyen kell tartani, ahol a felhasználók bármikor hozzáférhetnek.

Biztonságos üzemeltetési óvintézkedések.

 Figyelem	Az áru átvétele után hagyja a kompresszor kenőolaját 24 órán át ülepedni a használat megkezdése előtt, különben könnyen károsíthatja a kompresszort.
	Ne használja a jéggépet szabadban. Ha a jéggép nedves, eső miatt áramütést vagy áramütést okozhat.
	Soha ne helyezze a jéggépet nedves helyre, vagy olyan helyre, ahol fröccsenő víznek van kitéve. A jéggép szigetelésének sérülése áramütést vagy áramütést okozhat.
	Soha ne permetezzen vizet közvetlenül a jéggépre. A nedves jéggép áramütést vagy rövidzárlatot okozhat

	<p>Ne tegyen illékony vagy gyúlékony anyagokat a jéggépbe. Az ilyen anyagok tárolása robbanást vagy tüzet okozhat.</p>
	<p>A jéggépet csak képzett mérnökök vagy karbantartó személyzet telepítheti. A jéggép saját kezű telepítése gáz- vagy folyadékszivárgást, áramütést vagy tüzet okozhat.</p>
	<p>Soha ne szerelje szét, ne javítsa és ne módosítsa a jéggépet. Ha ilyen munkát nem képzett személyzet végez, az tüzet vagy személyi sérülést okozhat a meghibásodás miatt.</p>
	<p>Soha ne földelje a jéggépet gázcsövön, vízvezetéken, telefonvezetéken vagy villámhárítón keresztül. Ez nem biztonságos földelésnek minősül.</p>
	<p>Soha ne helyezzen fém anyagokat, például vascsapokat vagy vezetékeket a tartály szellőzőnyílásaiba, átjárónyílásaiba vagy kipufogónyílásaiba a levegő keringtetése érdekében. Ez áramütést vagy személyi sérülést okozhat a mozgó alkatrészek véletlen működése miatt.</p>
	<p>Ügyeljen arra, hogy a jéggépet szilárd padlóra helyezze. Ha a padló nem elég erős, vagy nincs megfelelően elhelyezve, a jéggép felborulása vagy fejjel lefelé fordulása kárt okozhat.</p>
	<p>Ügyeljen arra, hogy a jéggép adattábláján feltüntetett, erre a célra szolgáló tápegységet használja. Elágazó aljzat használata tüzet okozhat.</p>

	<p>Az áramütés elkerülése érdekében földelt aljzatot használjon. Abban a valószínűtlen esetben, ha nincs földelt aljzat, a földelőberendezést szakképzett technikusnak kell összeszerelnie. A telepítés után a csatlakozóaljzatnak könnyen hozzáférhető helyen kell lennie.</p>
	<p>Ha bármilyen okból rendellenes hőmérsékletet vagy riasztást észlel a dobozban, a doboz tartalmát azonnal vigye biztonságos helyre, hogy elkerülje az elvesztését.</p>
	<p>Ez a készülék gyúlékony anyagokat tartalmaz, ezért szakképzett személyzetnek és szervezeteknek kell ártalmatlanítaniuk és újrahasznosítaniuk.</p>
	<p>Ne használjon mechanikus berendezéseket vagy más eszközöket a leolvasztási folyamat felgyorsítására, kivéve a gyártó által javasolt módon.</p>
	<p>Ne károsítsa a hűtőkört.</p>
	<p>A gyártó által ajánlott típuson kívül a készüléket tilos a készülék élelmiszer-tároló helyiségében használni.</p>
	<p>Használja a készülékhez mellékelt új tömlőszerelvényt, a régi tömlőszerelvényt tilos újra felhasználni.</p>
	<p>Mérgező, veszélyes vagy radioaktív anyagok kezelésekor biztonságos helyen használja a jégkészítő gépet. A nem megfelelő használat károsíthatja az egészségét és a környezetet</p>

	<p>A jéggép ártalmatlanítását szakembernek kell végeznie. Soha ne dobja ki a jéggépet, és hagyja magától megoldani. Ez a gyermek leállítását okozhatja a jéggépben.</p>
	<p>A készülék körül és a beépített szerkezetben nincsenek akadályok, és a szellőzőnyílásokat nyitva kell tartani.</p>
	<p>A jéggép tisztítása, karbantartása vagy ellenőrzése előtt húzza ki a tápkábelt az áramütés vagy személyi sérülés elkerülése érdekében.</p>
	<p>Egyes modellek gyúlékony hűtőközeget és gyúlékony habképző anyagokat használnak, vigyázzon a tűzre (a terméken található a  „tűzre vigyázz” jelzés). Ha rendellenesség lép fel a termékben, azt szakképzett személyzetnek és intézménynek kell megjavítania.</p>
	<p>Ez a készülék gyúlékony habosítóanyagot, ciklopentánt tartalmaz, amelyet szakképzett személyzetnek és intézménynek kell ártalmatlanítani és újrahasznosítani.</p>
	<p>A gyermekeket felügyelni kell, hogy ne játsszanak a géppel.</p>
	<p>Ha a jéggép meghibásodik, húzza ki a tápkábelt. A további rendellenes működés áramütést vagy tüzet okozhat</p>

Elektromos biztonsági előírások

1. A jéggép működési feszültségének meg kell egyeznie a készüléken feltüntetett névleges feszültséggel. Ha a hálózati feszültség nem esik ebbe a tartományba, használjon **legalább 1000 W teljesítményű feszültségszabályozót**.
2. Ügyeljen arra, hogy a készülék **megfelelő földeléssel** legyen csatlakoztatva. A földelővezetékét **nem szabad vízcsőhöz vagy gázcsőhöz csatlakoztatni**.

3. A kompresszor védelme érdekében **áramtalanítás vagy kikapcsolás után legalább 10 percig ne indítsa újra a jéggépet.**
4. **Ne csatlakoztasson más elektromos készülékeket ugyanahhoz a konnektorhoz, amelyhez a jéggép csatlakozik.**
5. Ha a tápkábel megsérül, a balesetek elkerülése érdekében azt **csak a gyártó által kijelölt szakember vagy szakképzett villanyszerelő cserélheti ki.**
6. Az elektromos vezérlőrendszer **36 V-nál nagyobb feszültséggel működik**, ezért használat közben **tilos felnyitni vagy megérinteni.**
Javítás esetén forduljon a gyártóhoz vagy **szakképzett műszaki szakemberhez.**

Figyelmeztetés

Ne működtesse a jéggépet olyan helyen, ahol gázszivárgás történt.

A csatlakozó bedugásakor vagy kihúzásakor keletkező szikra, illetve a hőmérséklet-szabályozó működése **tüzet okozhat.**

Ilyen esetben:

- zárja el a gázforrást
- nyissa ki az ablakokat
- biztosítsa a helyiség megfelelő szellőzését

Telepítési óvintézkedések

Szállítás és mozgatás

Szállítás közben a készüléket **lehetőleg függőleges helyzetben** kell tartani.

A dőlésszög **legfeljebb 45°** lehet.

- A készüléket **tilos fejjel lefelé fordítani.**
- A készüléket **tilos vízszintesen fektetni.**

A jéggép megfelelő működéséhez az alábbi feltételek szükségesek

1. Stabil és vízszintes felület

A jéggépet **szilárd, vízszintes felületre** helyezze, hogy elkerülje a túlzott rezgést és zajt.

2. Tartsa távol hőforrásoktól

Ne helyezze a készüléket **gáztűzhely, sütő vagy más hőtermelő berendezés közelébe.**

A magas hőmérséklet **csökkentheti a hűtési teljesítményt.**

3. Kerülje a közvetlen napfényt







Ha a jéggép **közvetlen napfénynek van kitéve**, az rendellenes működést okozhat és **csökkentheti a készülék élettartamát.**

4. Száraz környezet

A jéggépet **száraz helyen** kell elhelyezni.

Kerülje az olyan területeket, mint például:

- csaptelep közelében
- mosogató mellett
- egyéb nedves környezetben

 Vigyázat	Az áru átvétele után hagyja a kompresszor kenőolaját 24 órán át ülepedni a használat megkezdése előtt, különben könnyen károsíthatja a kompresszort.
	Ha a jéggépet nedves helyen helyezi el, leválasztó kapcsolót kell felszerelni, és a jéggépet földelni kell. Szerelje fel a leválasztó kapcsolót a tápvezetékre. További információkért forduljon a jéggép kereskedőjéhez vagy villanyszerelőhöz.
 Figyelem	
	Mindig földelt csatlakozót használjon, és földelje a jéggépet, hogy elkerülje az áramütést szivárgás esetén.
	A földelő csatlakozó vízcsővel való cseréje sok esetben nem biztosít megfelelő földelési védelmet, mivel a vízvezeték-szerelésben gyakran használnak műanyag csöveket.
	Soha ne földelje a jéggépet gázcsövön keresztül, mivel ez nagyon veszélyes

Telepítési és biztonsági előírások

5. Ügyeljen arra, hogy **semmilyen tárgy ne essen a jéggépbe.**
6. A telepítési és használati útmutató tartalmazza azokat a **figyelmeztetéseket, amelyek a készülék kezelésére, mozgatására és használatára vonatkoznak**, hogy elkerülhető legyen a hűtőközeg-csövek sérülése vagy a szivárgás kockázatának növekedése.
7. A telepítési és használati útmutató előírja, hogy az alkatrészek **csak azonos típusú alkatrészekre cserélhetők**, és a javítást **csak a gyártó által felhatalmazott szervizszakember végezheti**, ezzel minimalizálva a hibás alkatrészek vagy szakszerűtlen javítás okozta gyulladásveszélyt.

8. A telepítési útmutató szerint a jéggépet **az ASHRAE 15 szabvány (hűtőrendszerek biztonsági előírásai)** szerint kell telepíteni.
A készüléket **nem szabad középületek folyosóin vagy átjáróiban telepíteni.**

Környezeti feltételek

A berendezés az alábbi működési feltételek mellett használható:

1. **Beltéri használatra készült.**
2. A telepítési magasság **nem haladhatja meg a 2000 métert.**
3. A környezeti hőmérséklet **10 °C és 32 °C között legyen.**
4. Ha a hőmérséklet nem haladja meg a **31 °C-ot**, a maximális relatív páratartalom **80%** lehet. A hőmérséklet növekedésével a megengedett páratartalom **arányosan csökken.**
5. A hálózati feszültség ingadozása **nem haladhatja meg a névleges feszültség ±10%-át.**
6. A készüléket az **előírt túlfeszültségvédelmi szintnek megfelelő elektromos hálózathoz** kell csatlakoztatni.

A készülék rendeltetésszerű felhasználása

A készülék az alábbi helyeken használható:

- üzletek, irodák vagy egyéb munkahelyek **konyhai területein**
- **gazdaságokban**
- **szállodákban, motelekben és egyéb szálláshelyeken**
- **panziók és vendégházak környezetében**
- **vendéglátóipari és hasonló, nem kiskereskedelmi alkalmazásokban**

A készülék **nem általános háztartási használatra készült.**

Helyes működtetés

Első használatkor és folyamatos üzemeltetés során tartsa be az alábbi szabályokat:

1. Csatlakoztassa a jéggépet **különálló, megfelelő teljesítményű elektromos aljzathoz** (a feszültség feleljen meg a készüléken feltüntetett értéknek).
2. A jéggépnak **bizonyos ideig folyamatosan működnie kell**, hogy a jégtároló rekesz hőmérséklete stabilizálódjon. Ebben az időszakban **minimalizálja az ajtó nyitását.**
3. A jéggépet körülvevő hűtőrendszer megfelelő működéséhez **nem szabad eltakarni vagy elzárni a szellőzőnyílásokat.**
4. A működés ellenőrzése után **kapcsolja be a készüléket**, és hagyja elindulni a jégkészítési folyamatot.

Használati javaslatok

- A jéggéphez **külön vízforrást** használjon, és rendszeresen ellenőrizze a víznyomást, hogy elkerülje az alacsony nyomást, az ingadozást vagy a szűrő eltömődését.
- A jégtároló rekeszben **ne tároljon idegen tárgyakat**, és **ne fagyasszon benne élelmiszert.** A jégkanalat tartsa tisztán.

- Ha a jégároló tartály műanyagból készült, **óvatosan nyissa és zárja**, ne csapja be az ajtót. A jég kivétele után **zárja vissza a csúszóajtót**.
- A jéggépet **tartsa távol hőforrásoktól**, és ne használja **szélsőségesen magas vagy alacsony hőmérsékletű környezetben**.
Kerülje a **közvetlen napfényt**, mert ez rontja a hűtési teljesítményt.
- **Ne mossa a készülék felületét közvetlen vízszugárral**, mert rövidzárlatot vagy áramütést okozhat.
- Ha a jéggépet hosszabb ideig nem használja, **4 havonta egyszer kapcsolja be 4–6 órára**, hogy a rendszer megfelelő állapotban maradjon.

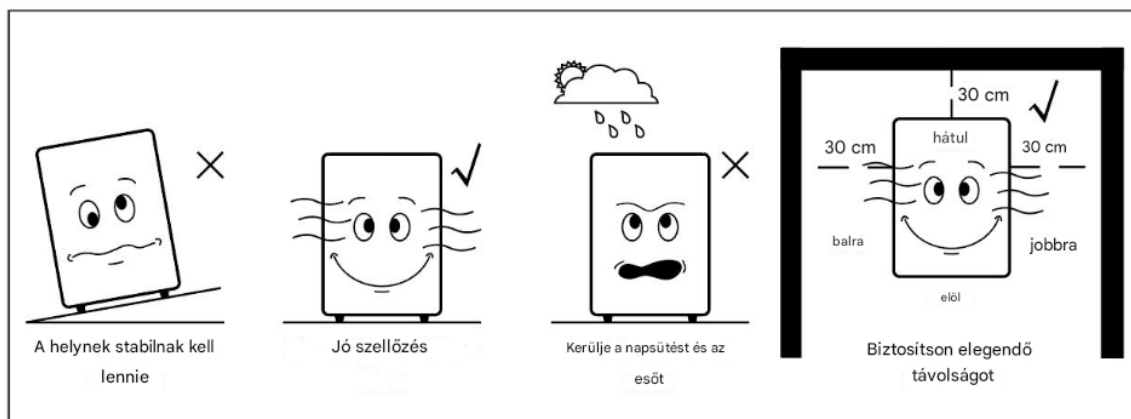

Telepítési utasítások

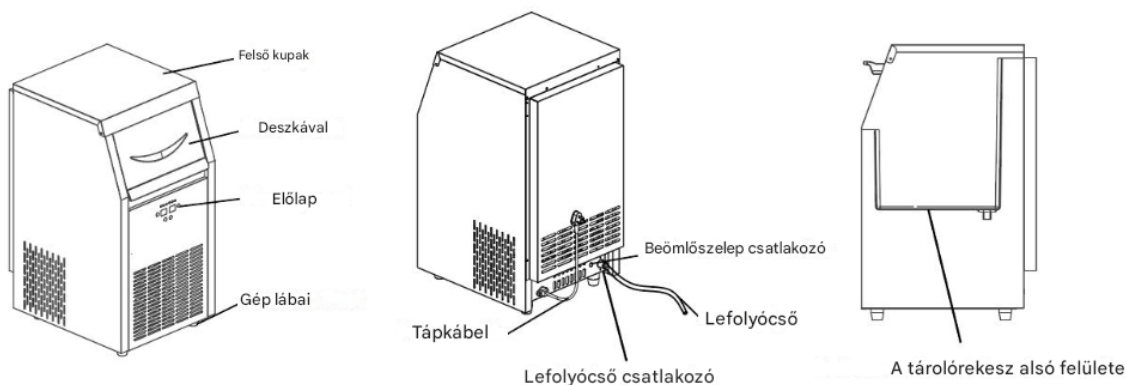

A termék folyamatos fejlesztése és módosítása miatt előfordulhat, hogy az Ön által megvásárolt készülék **nem teljesen egyezik meg a kézikönyvben látható képekkel**. Kérjük szíves megértését. A terméket folyamatosan fejlesztjük és javítjuk.

Vízcsatlakoztatási előírások

1. A jégkészítéshez **szűrt, ivóvíz minőségű, normál hőmérsékletű vizet** kell használni.

2. A vízellátás nyomásának **130–550 kPa között** kell lennie.
Ha a víznyomás túl magas, **nyomáscsökkentő szelepet kell felszerelni.**
Ne tegye ki a víztömlőt túl nagy nyomásnak.
3. Csatlakoztassa a készülék külső vízcsövét az **ivóvízszűrő csapjához.**
A szűrőn jelölve van a **bemeneti és kimeneti irány.**
4. A vízszűrő **bemenetét csatlakoztassa az ivóvízcsaphoz.**
5. A megfelelő vízvezetés biztosítása érdekében fontos, hogy a **vízvezető cső a készülék alsó szintje alatt helyezkedjen el.**
Ha a készülék **leeresztő szivattyúval rendelkezik**, a lefolyócsőnek a jégtároló rekesz aljánál **alacsonyabban kell lennie.**

Figyelmeztetés

A készüléket **kizárólag ivóvízhálózathoz szabad csatlakoztatni.**

Mindent egyben telepítés

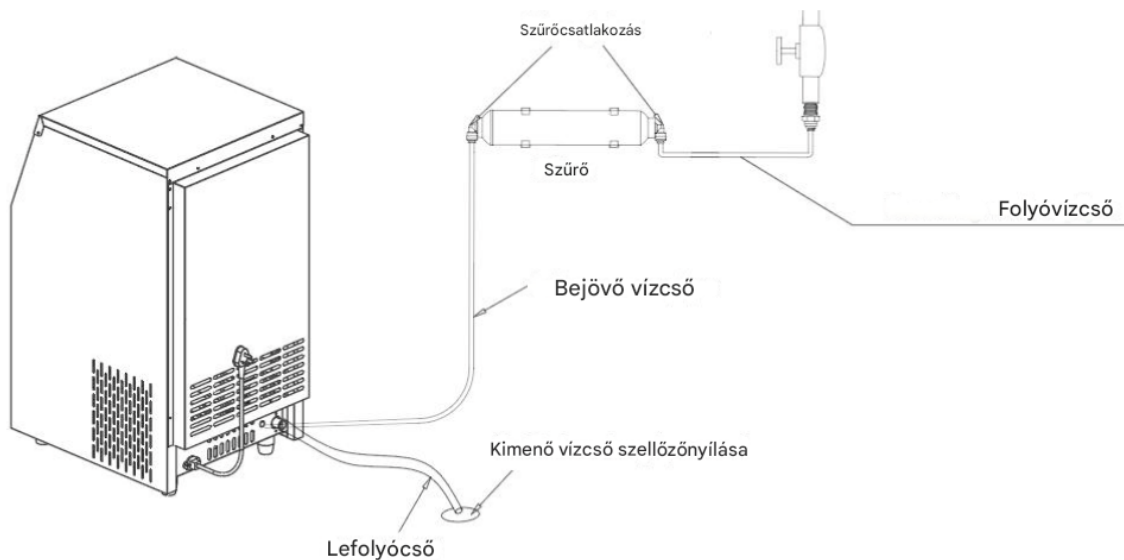

※ Ha a jéggéphez nem tartozik szűrő, a vásárlónak kell megvásárolnia azt.

A szűrő telepítési utasításai

A szűrő telepítési útmutatója

A szűrő telepítési útmutatója



A szűrő gyors beszerelésének utasítása

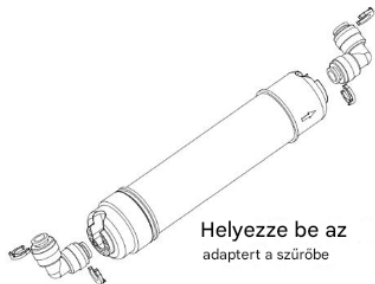

A csővezeték és a csatlakozó beszerelése

①



1. Vegye le a kék bilincset

②



2. Lapítsa ki a nyílást, helyezze be határozottan a csődugót, ügyelve arra, hogy a nyílás szorosan csatlakozzon a belső tömítéshez.

③

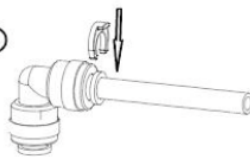

3. Rögzítse a kék bilincset

④

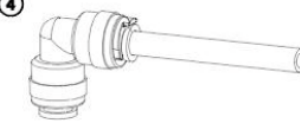

4. A beszerelés befejeződött

Használati utasítás

A négygombos digitális kijelzős kezelőpanel funkcióleírása.

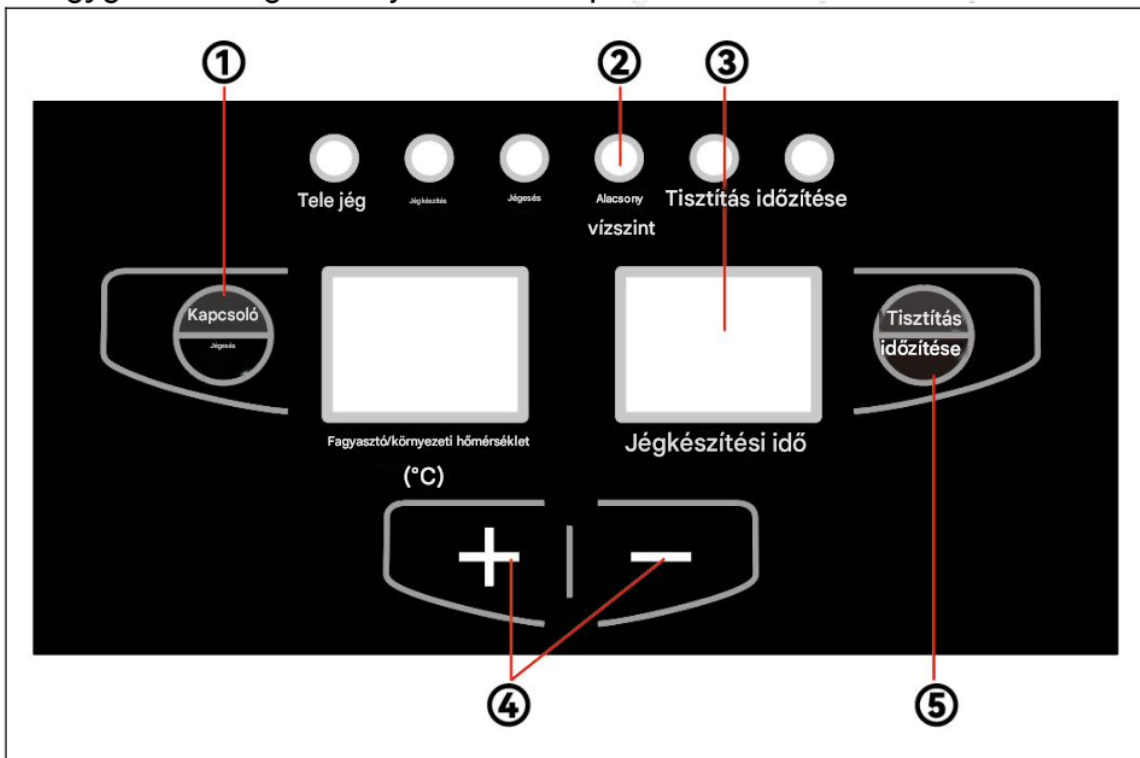

① Bekapcsológomb és jégtelenítő gomb: Bekapcsolás után kattintson ide a jégkészítési állapotba való belépéshez; Kattintson ide a jégtelenítési állapotba való belépéshez jégkészítés közben; Jégkészítési és jégtelenítési állapotban tartsa lenyomva 3 másodpercig a kikapcsolt állapotba való belépéshez.

② LED lámpa A gép állapotát jelzi

③ Digitális kijelző

A bal oldali digitális kijelző a környezeti hőmérsékletet és a visszatérő levegő hőmérsékletét mutatja; a jobb oldali digitális kijelző az időzítő kapcsolási idejét és a jégkészítési időt mutatja

④ +- gomb;

Működési módban állítsa be a jégkocka vastagságát; Időzítő kikapcsolt vagy be- és kikapcsolt állapotában állítsa be az időzítő kapcsolási idejét; Nyomja meg hosszan a "-" gombot 3 másodpercig a lámpa be- vagy kikapcsolásához.

⑤ Tisztítás és időzítés gomb

Készenléti módban nyomja meg folyamatosan 3 másodpercig a gombot, a rendszer tisztítási módba lép; Nyomja meg ezt a gombot indításkor az ütemezett kikapcsolás visszaszámlálásának elindításához, majd kattintson ide az ütemezett kikapcsolás törléséhez; Nyomja meg ezt a gombot készenléti módban az ütemezett bekapcsolás visszaszámlálásának elindításához, majd kattintson ide az ütemezett bekapcsolás törléséhez; A megjelenített időegység óra

Gombok működése és kezelési útmutató

Működési folyamat

1. Csatlakoztassa a készüléket az elektromos hálózathoz, majd nyomja meg a **jéggép bekapcsoló gombját**. A készülék működésbe lép.
2. A vízbevezető mágnesszelep megnyílik, és a víz elkezd beáramlani a rendszerbe. Amikor a vízszint emelkedik, az úszó felemelkedik. Amint a vízszint eléri a szükséges szintet, a vízbevezető szelep lezár, és a készülék **tisztítási programot indít**. A tisztítás befejezése után automatikusan elindul a **jégkészítési ciklus**.
3. Amikor a jégkockák vastagsága eléri a beállított értéket, elindul a **jégleválasztási (olvasztási) folyamat**.
 - A mágnesszelep működésbe lép
 - A vízszivattyú leáll
 - A hó az elpárologtatóba kerül
 - A jégkockák körülbelül **1,5 perc alatt leválnak és leesnek**

Amikor a jég leesik, a jégterelő lap kinyílik és működésbe lép a **reed (mágneses) kapcsoló**. Amikor a kapcsoló újra záródik, a készülék visszatér a jégkészítési ciklushoz.

4. A **kompresszor a teljes jégkészítési és jégleválasztási folyamat során folyamatosan működik**.
5. Amikor a jég tartály megtelik, és a mágneses reed kapcsoló nem tud visszazárni, a készülék **automatikusan leáll**. Amikor elegendő jég kerül eltávolításra, és a kapcsoló újra záródik, a készülék **3 perc késleltetés után automatikusan újraindul**, és folytatja a jégkészítést.

Jégkocka vastagságának beállítása

1. Nyomja meg és tartsa lenyomva a „+” **gombot 3 másodpercig**, amíg a kijelzőn látható érték villogni kezd.
Ezután a „+” **vagy „-” gombbal** állítható a jég vastagsága.
 - A „+” gomb minden megnyomása **1 perccel növeli** a jégkészítés idejét (maximum **15 percig**).
 - A „-” gomb minden megnyomása **1 perccel csökkenti** a jégkészítés idejét (minimum **-7 percig**).

Hosszabb jégkészítési idő → **vastagabb jégkockák**

Rövidebb jégkészítési idő → **vékonyabb jégkockák**

2. Az új beállítás **a következő jégkészítési ciklustól** lép érvénybe.

Világítás kapcsoló

A **kék fény kapcsoló** megnyomásával a világítás bekapcsolható, ismételt megnyomással kikapcsolható.

Időzített bekapcsolás funkció

1. Készenléti állapotban nyomja meg az **időzítő gombot** az időzített indítás aktiválásához.
Az időzítő LED világít, a kijelzőn pedig a **hátralévő idő (órában)** jelenik meg.
2. Időzített bekapcsolás állapotában a „+” **vagy „-” gombbal** módosítható a hátralévő idő.
3. Az időzített indítás törléséhez nyomja meg újra az **időzítő gombot**.

Teljes jég tartály funkció

1. Amikor a jég tartály megtelik, és a jégterelő lap nem tud visszazáródni, a készülék **automatikusan leáll**.
2. Amikor a jég elfogy, a jégterelő visszaáll eredeti helyzetébe, és a készülék **3 perc késleltetés után automatikusan újraindul**.

Ha a készülék **feszültség ingadozás vagy víznyomás-változás miatt leáll**, és nem készít jeget vagy nem indít jégleválasztást:

- húzza ki a készüléket a konnektorból
- várjon **5 percet**
- majd kapcsolja vissza és ellenőrizze a működést

A víz vagy a környezeti hőmérséklet változása miatt előfordulhat, hogy **jég képződik a vízgyűjtő tartályban**. Ha ez jelentős, húzza ki a készüléket **10 percre**, majd indítsa újra.

3. Ha nincs aktív beállítási mód, a „-” **gomb kétszeri gyors megnyomásával (2 másodpercen belül)** a leeresztő szivattyú **60 másodpercig működik**, majd automatikusan leáll.

- Amikor a készülék működik, a **leeresztő szivattyú 15 percenként automatikusan 20 másodpercre elindul**, majd leáll.

Megjegyzés:

A következő állapotok mind **működési üzemmódnak** számítanak:

- jégartály tele
- jégkészítés
- jégleválasztás
- víz feltöltése
- vízhiány
- rövid tisztítási ciklus





Karbantartási és tisztítási előírások

A jéggép megbízható működésének és hosszú élettartamának biztosítása érdekében tartsa be az alábbi karbantartási szabályokat.

1. A jéggép környezetét tartsa **tisztán**, és ne takarja el a **szellőzőnyílásokat**.
2. A készülék burkolata **semleges tisztítószerrel tisztítható**, majd puha ruhával törölje szárazra. Szükség esetén **rozsdamentes acél tisztítószer** is használható.
3. A vízsűrőket **rendszeresen ellenőrizni kell**, és sérülés esetén azonnal cserélni kell.
4. A jéggép víztartálya és a jégtároló belső tere **vízcsővel kimosható**, de:
 - ne használjon túl nagy víznyomást
 - ne irányítsa a vizet közvetlenül a vízszivattyúra vagy az elektromos alkatrészekre
5. **Léghűtéses kondenzátor karbantartása:**

A kondenzátort **3 havonta egyszer tisztítsa meg**.

 - használjon puha kefét vagy kefésszivót
 - a lamellák irányában tisztítsa (fel-le irányban)
 - kerülje a lamellák meghajlítását, mert ez **csökkentheti a hűtési teljesítményt**

	A karbantartási munkák nem tartoznak a garancia hatálya alá.
	A szűrőelemeket rendszeresen cserélni kell.
	Kérjük, kapcsolja ki a vízfejet és az áramellátást a gép tisztítása vagy ellenőrzése előtt.
	Ha sok szennyeződés és vízkő van a gépben, vagy a csövek köre el van dugulva, kérjük, hívja az értékesítés utáni szerviz telefonszámát. A házhozszállítás díjköteles.
	A léghűtéses kondenzátor hajlítólapátja nagyon éles. Vigyázzon, nehogy megsérüljön tisztítás közben

A jég biztonságos használatára vonatkozó útmutató

A rendszeres karbantartás és ellenőrzés különösen fontos, ha a jég **élelmiszerként** fogyasztásra kerül.

Ha a jéggépet hosszabb ideig használják, a készített jégben **vízkő, penész vagy rozsdarészecskék** jelenhetnek meg a hőmérséklet, a víz minősége vagy a berendezés elöregedése miatt. Ezért fontos, hogy a készülék belső terét **rendszeres karbantartással tisztán tartsuk**.

Ha működés vagy karbantartás során **idegen anyagot talál a jégtartály alján vagy a jégben**, azonnal hagyja abba a jéggép használatát, és **vegye fel a kapcsolatot az eladóval vagy a szervizzel**.

Tisztítási és higiéniai javaslatok

1. Jégkanál (naponta tisztítandó)

- Áztassa a jégkanalat **fertőtlenítőszeres, 30–40 °C-os meleg vízben legalább 3 percig**.
- Ezután öblítse le csapvízzel.
- Végül törölje szárazra.

2. Hűtőajtó (naponta tisztítandó)

Mivel a hűtőajtó könnyen szennyeződhet baktériumokkal, fontos, hogy naponta tisztítsa meg:

- törölje át meleg vízzel benedvesített puha ruhával

3. Hűtőtér, jégkanál tartó és burkolat (hetente tisztítandó)

A jégároló rekeszt, a jégkanál tartóját és a burkolatot **hetente legalább egyszer** tisztítsa meg.

Fontos információk

1. A műanyag alkatrészek **deformációjának vagy repedésének elkerülése érdekében** kerülje a növényvédő szerek vagy egyéb olajos anyagok érintkezését a készüléssel.
2. A jégkanál tartókeretéről **alaposan távolítsa el a port és szennyeződéseket.**

A fő alkatrészek tisztítása

1. A felső burkolat eltávolítása

A készülék felső burkolatának elején, valamint a bal és jobb oldalon és hátul **összesen hat csavar található.**

- Keresztfejű csavarhúzóval **az óramutató járásával ellentétes irányba** csavarja ki a hat csavart.
- Ezután **óvatosan emelje le a felső burkolatot**, és helyezze biztonságos helyre.



2. A vízszivattyú eltávolítása és tisztítása (2 havonta ajánlott)

2.1 Keresztfejű csavarhúzó segítségével távolítsa el a **szivattyútartó konzol felett található két csavart**, majd húzza ki a szivattyú szívócső csatlakozását a szivattyú kimeneti csomagtól. Ezután csavarja ki a **szivattyútartó alján lévő két csavart**, és távolítsa el a tartót.

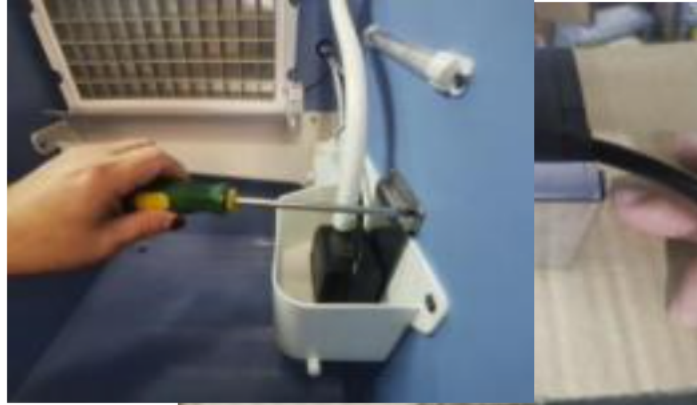

2.2 Távolítsa el az **elülső szűrőfedelelet** (1. ábra). A szűrő közvetlenül kivehető.

2.3 Forgassa el a kupakot **az óramutató járásával ellentétes irányba**, majd vegye le (2. ábra).

2.4 A tömítőfedél eltávolítása után vegye ki a **rotort**.
A rotor mágnes segítségével rögzül a megfelelő helyzetben, ezért egy csipesszel vagy körömmel fogja meg a lapátot, és így húzza ki (3. ábra).

2.5 Tisztítsa meg az alkatrészeket, majd **szerezze vissza a vízszivattyút**.

3. A jégrács tisztítása (2 havonta ajánlott)

3.1 Fogja meg a **vízcsövön található bilincset**, majd húzza le a szivattyúcsövet.



3.2 Keresztfelű csavarhúzóval távolítsa el a **csőtartó két csavarját**, majd vegye le a tartót és a csövet.



3.3 A jégrács felületét **puha kefével vagy szivaccsal** tisztítsa meg, amelyet **ecetbe vagy vízkőoldó szerbe** mártott.



3.4 Keresztfelű csavarhúzóval csavarja ki a **jégpermetező cső rögzítőcsavarját**, majd egyszerre távolítsa el a **bal és jobb oldali dugót, valamint a permetezőcsövet**. Ezután kefével tisztítsa meg a cső **belső és külső felületét**.



3.5 A szivattyúfej csövét szintén tisztítsa meg kefével.



4. Az úszógolyó tisztítása (2 havonta ajánlott)

Távolítsa el az **úszógolyó szerelvényt** a víztartályból, majd egy kefével alaposan tisztítsa meg az úszógolyót és a szerelvényt.



5. A víztartály és a jégtároló tisztítása

5.1 Puha ruhát mártson **ecetbe vagy vízkőoldó szerbe**, majd törölje át a **víztartály és a jégtároló rekesz felületét**, hogy eltávolítsa a lerakódásokat.

5.2 A víztartályt **2 havonta** tisztítsa meg. A **jégtároló rekeszt** **hetente egyszer** tisztítsa.

6. A vízvezeték rendszer napi tisztítása



6.1 Keverjen össze megfelelő mennyiségű **citromsav oldatot** egy tiszta vödörben. Öntse az oldatot a víztartályba, majd a kijelzőn **indítsa el a tisztítási programot**.

A tisztítás után húzza ki a **leeresztő dugót**, és engedje le a tartályból a citromsav oldatot.

6.2 Öntsön megfelelő mennyiségű **tiszta vizet** a tartályba, majd nyomja meg a **mosás gombot**, és öblítse át a rendszert **3–5 percig**.

Ezután engedje le a vizet a tartályból.
Ismételje meg ezt a folyamatot **4–6 alkalommal**.

6.3 A vízrendszert **7–15 naponta** alaposan ki kell tisztítani.

Ellenőrzések a szerviz felkeresése előtt

Ha a jéggép rendellenesen működik, kérjük, lépjen kapcsolatba az **ügyfélszolgálat**tal vagy a **szervizzel**.

Mielőtt azonban ezt megtenné, ellenőrizze az alábbiakat:

1. Ellenőrizze a vízellátást

Vizsgálja meg, hogy a **víznyomás megfelelő-e**.

Az ellenőrzés módja:

- Lazítsa meg a készülék hátulján található **vízbevezető csatlakozót (6-os elosztó csatlakozó)**.
- Ha a csatlakozó meglazításakor **normál módon víz szivárog**, akkor a vízellátás megfelelő.
- Ha **nem folyik víz**, akkor a készülék nem kap vízellátást.

2. Ellenőrizze az áramellátást

Győződjön meg arról, hogy a készülék **csatlakoztatva van-e az elektromos hálózathoz**.

A jéggépek teljesen **automatikus működésűek**, ezért egyes modelleken **nincs külön bekapcsoló kapcsoló**.

Szükség esetén kérjen segítséget **szakképzett villanyszerelőtől** az ellenőrzéshez.

Elsősorban a következőket ellenőrizze:



- a konnektor működik-e
- a készülék kap-e áramot

3. A készülék modell- és sorozatszám

A készülék **típus- és sorozatszám**a a készülék adattábláján található.

- Az adattábla a **készülék elülső paneljén** található.
- A **modell- és sorozatszám az oldalsó panelen** is fel van tüntetve.

Ezeket az adatokat kérhetik az ügyfélszolgálatnál a hiba bejelentésekor.

	<p>A házhozszállítás díjköteles, ha a hibát a felhasználó okozza (például vízhiány, áramszünet, környezeti problémák stb.).</p>
	<p>A nagynyomású vízpermet elkerülése érdekében ne lazítsa meg teljesen a bemeneti nyílás csatlakozását a vízfej ellenőrzésekor.</p>
	<p>A műanyag alkatrészek nem tartoznak a garancia hatálya alá.</p>

Garancia
<p>1. Cégünk 1 év garanciát vállal a termékre. A munkadíj és az alkatrészek cseréje ingyenes a garancia keretében.</p>
<p>2. A műanyag alkatrészek nem tartoznak a garancia hatálya alá.</p>
<p>3. Garanciánk korlátozott felelősséget jelent. Magán a gépen kívül semmilyen közös felelősség nem tartozik a garancia hatálya alá.</p>
<p>4. A rendszeres karbantartás, tisztítás és a helytelen működésből eredő hibák nem tartoznak a garancia hatálya alá.</p>
<p>5. Minden garanciális szolgáltatást a gép kereskedőjének vagy kapcsolódó intézménynek kell elvégeznie</p>

A gépsorozat hibaelhárítása

Hiba	Lehetséges ok	Megoldás
A jéggép nem működik	Nincs csatlakoztatva az áramellátáshoz vagy a vízellátáshoz.	1. Biztosítékok 2. Főkapcsoló 3. Kábel 4. Vízkapcsoló 5. Tápcsatlakozó 6. Aljzatok
	Jégtálca terelőlapja nyitva marad	Ha a jégtálca terelőlapja automatikusan kinyílik és bezáródik
A gép 3 perccel a bekapcsolás után leáll	Nagyfeszültség elleni védelem	1. Magas hőmérsékletű környezet 2. Szennyezett kondenzátorszűrő 3. Sérült ventilátormotor
A gép bekapcsoláskor csak egy tálca jeget tud készíteni	A jég megtelt, vagy a jégtálca terelőlapja nyitva marad	1. Ha a jégtálca terelőlapja automatikusan kinyílik és bezáródik 2. A jégtelítettség jelző kapcsoló leesik
A jég nem eshet le a jégtálcáról	Szennyezett jégtálca	Tisztítást és fertőtlenítést kell végezni
	A gép nincs sík talajon elhelyezve	Állítsa be a gépet sík talajra
	A környezeti hőmérséklet túl alacsony	A környezeti hőmérsékletnek 5 °C-nál magasabbnak kell lennie

	A jég túl vastag	Állítsa a jégvastagság paramétert 0 alá
	Hibás mágnesszelep	Cserélje ki a mágnesszelepet
A jég túl híg vagy nem teljes	A tartály vízszintje túl alacsony	Ellenőrizze a vízszintet, és nézze meg, hogyan van-e szivárgás
	A beömlőszelep nem működik	Ellenőrizze a beömlőszelepet
	Nincs elég víznyomás	A víznyomásnak 0,13-0,55 MPa között kell lennie
	A vízvezetékek el vannak dugulva	Ellenőrizze a csöveket és a csatlakozásokat szennyeződés szempontjából
A jégkészítés lassú	A kondenzátor piszkos	Tisztítsa meg a kondenzátort
	A hőmérséklet túl magas, vagy a szellőzés rossz	A környezeti hőmérséklet nem haladhatja meg a 40 °C-ot, és biztosítsa a szellőzést
	A tartályban lévő úszógolyó túl magas, vagy szivárgás van	Állítsa be az úszógolyót, vagy cserélje ki a víztartályt
	A víztartály szivárgása	Cserélje ki a víztartályt

	A bemeneti szelep nem zárható szorosan, vagy szivárog.	Tisztítsa meg vagy cserélje ki a bemeneti szelepet.
	Nincs elég hely a gép körül.	Biztosítson elegendő helyet.
A „Jég megtelt” jelzőfény világít, de nincs jég.	Hibás jégtálca terelőlemez.	Ellenőrizze, hogy a jégtálca terelőlemeze nincs-e beszorulva.
E1 riasztás	A környezeti hőmérséklet-érzékelő elromlott.	Cserélje ki a környezeti hőmérséklet-érzékelőt.
E2 riasztás	A visszatérő levegő hőmérséklet-érzékelője elromlott.	Cserélje ki a visszatérő levegő hőmérséklet-érzékelőjét.
E1,E2 Riasztás	A környezeti hőmérséklet-érzékelő és a visszatérő levegő hőmérséklet-érzékelője is elromlott.	1. Cserélje ki a környezeti hőmérséklet-érzékelőt és a visszatérő levegő hőmérséklet-érzékelőjét. 2. Biztosítson elegendő helyet

Áramköri diagram

Kis jégkészítő alaplapjának kapcsolási rajza.

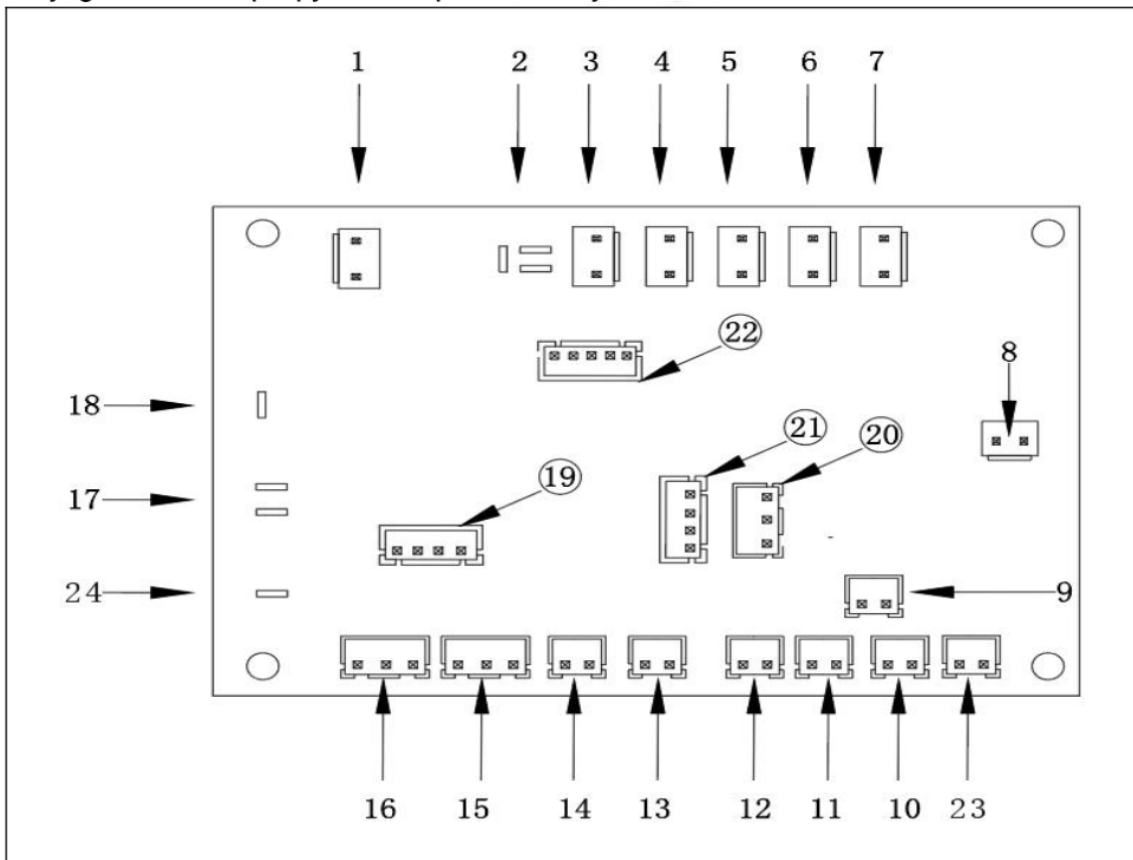

1. Elemi transzformátor pavilon

2. Nulla vezeték

3. Jégtelenítő szelep

4. Vízszivattyú

5. Ventilátor

6. Beömlőszelep

7. Leeresztő szelep

8. Transzformátor szekunder tekercs

9. Környezeti világítás

10. Kék fény

11. Úszó

12. Párolgásérzékelő

13. Kondenzációs érzékelő

14. Vízelvezetési lehetőségek

15. Kék fény vezérlés

16. Jégtelenítés érzékelése

17. Élő vezeték csatlakoztatása

18. Kompresszor élő vezetéke

19. Csatlakoztatás a Swift soros porthoz

20. Jégtelítettség érzékelő

21. Letöltőport

22. Kijelző

23. Egyenáramú ventilátor

24. Gép csatlakoztatása

TERMÉKROBBANÁSI RAJZ

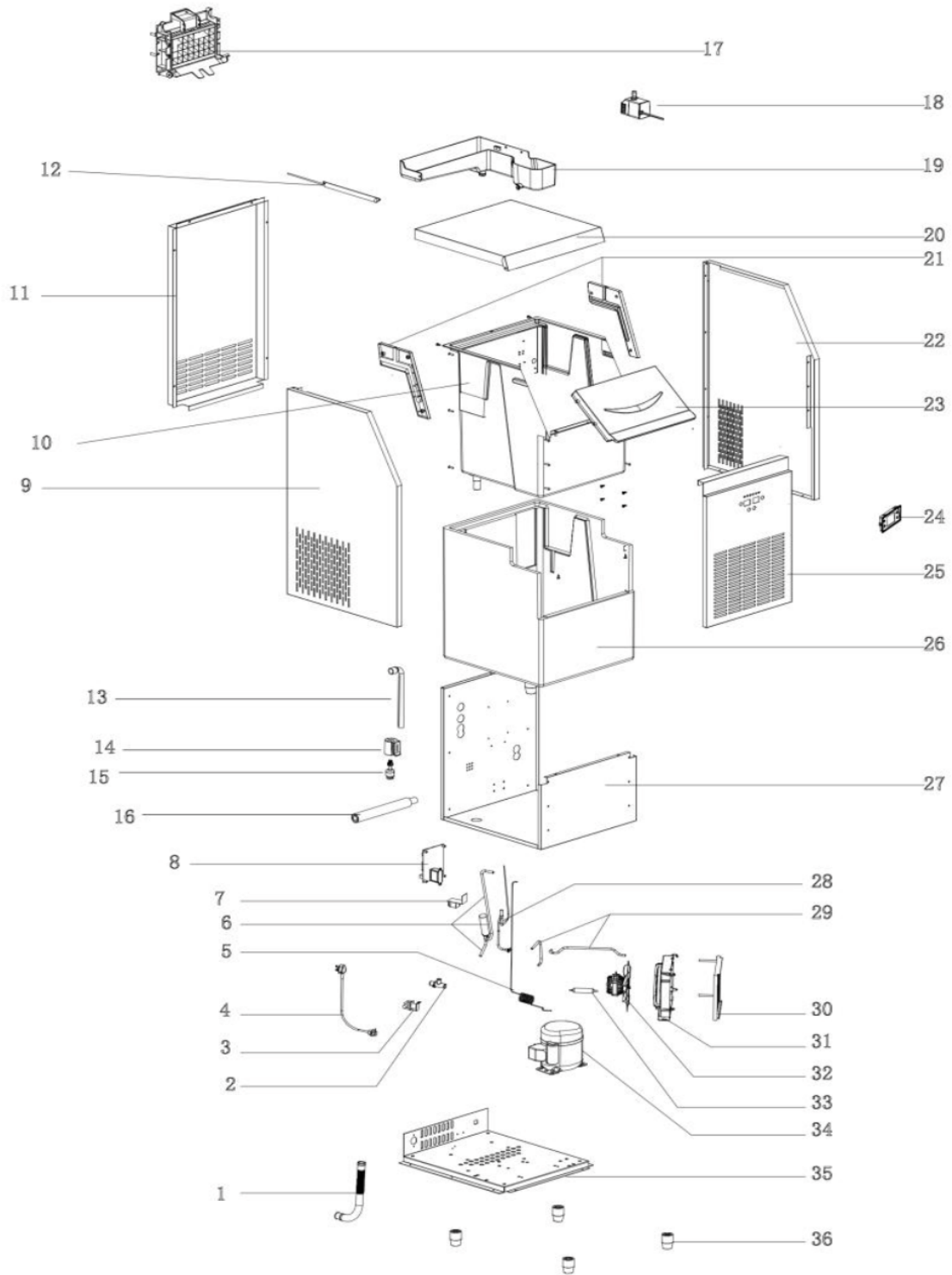

Referenciaszám	Alkatrész neve	Referenciaszám	Alkatrész neve
1	Belső tartály lefolyócső	19	Víztartály / Itatóvályú
2	Lefolyókivezető	20	Felső burkolat
3	Vízbevezető szelep	21	Bal és jobb oldali csúszósínek
4	Tápkábel	22	Jobb oldali panel
5	Kapilláris cső	23	Ajtópanel
6	Folyadéktartály	24	Kijelző
7	Mágnesszelep tekercse	25	Előlap
8	Vezérlőpanel	26	Belső tartály habszigetelés
9	Bal oldali panel	27	Hátsó panel
10	Belső tartály	28	Mágnesszelep
11	Hátsó szellőzőnyílás fedele	29	Nagynyomású cső
12	Kék LED fény	30	Kondenzátor
13	Vízszivattyú leeresztő csöve	31	Ventilátorfedél
14	Úszófedél	32	Ventilátor
15	Úszógolyó	33	Szűrő
16	Jégtálca vízellátó csöve	34	Kompresszor
17	Jégtálca	35	Alaplap
18	Vízszivattyú	36	Gép lábai