







Kerti trambulin biztonsági hálóval 366 cm átmérő családi trambulin 180 kg teherbírás

Használati utasítás



	Figyelmeztetés – A sérülésveszély csökkentése érdekében a felhasználónak figyelmesen el kell olvasnia a használati utasítást.
	Nem alkalmas 36 hónaposnál fiatalabb gyermekek számára.
	Terhesség alatt ne használja!
	Magas vérnyomás esetén ne használja!
	Csak egy személy tartózkodjon a trambulinon!
	Csak meztláb használja!
	Tilos a szaltó!
	Dohányozni tilos!
	Távolítson el minden éles tárgyat a trambulinról és az ugróeszközzel!
	Ne hozzon magával órát, szemüveget, gyűrűt, ollót, telefont stb

Biztonsági figyelmeztetések és óvintézkedések

Köszönjük, hogy ezt a terméket választotta. Annak érdekében, hogy a berendezést biztonságosan és helyesen tudja használni, kérjük, **használat előtt figyelmesen olvassa el ezt az útmutatót**, és őrizze meg későbbi használatra.

Ez a kézikönyv tartalmazza a **biztonsági figyelmeztetéseket, az üzemeltetésre, karbantartásra és tisztításra vonatkozó előírásokat**.

A jelen útmutatóban szereplő figyelmeztetések és utasítások nem fedhetnek le minden lehetséges helyzetet, amely a használat során előfordulhat. A biztonságos használathoz **körültekintésre és józan észre is szükség van**.

Edzésprogram vagy megerőltető fizikai tevékenység megkezdése előtt **kérje ki orvosa véleményét**.

Általános biztonsági előírások

1. Az összeszerelést **a jelen útmutató szerint kell elvégezni**. A hibás összeszerelés veszélyes lehet. Az összeszerelés során **viseljen erős munkakesztyűt**.
 2. Ne szerelje össze és ne használja a terméket **fáradt állapotban, illetve alkohol, gyógyszer vagy kábítószer hatása alatt**.
 3. A termék rugalmassága és egyéb tulajdonságai **csak megfelelően és teljesen összeszerelt állapotban biztosítottak**.
 4. Az összeszerelési terület legyen **tiszta és jól megvilágított**.
 5. Az összeszerelés során **ne tartózkodjanak illetéktelen személyek a közelben**.
 6. A trambulint **felőttnek kell felállítania az utasításoknak megfelelően**. Ne engedje, hogy gyermekek vagy háziállatok felügyelet nélkül közelítsék meg vagy használják a terméket.
 7. A terméket **csak rendeltetésszerűen használja**. Ugrálás előtt **mindig húzza fel teljesen a védőháló cipzárját**.
 8. **Minden használat előtt ellenőrizze** a terméket. Ne használja, ha bármely alkatrész **laza vagy sérült**.
-

Lehetséges veszélyforrások

Ügyeljen a következő problémákra:

- hiányzó, sérült vagy rosszul elhelyezett keretpárnázás
 - lyukak, szakadások vagy kopások az ugrófelületen
 - sérült varrás vagy anyag
 - elhajlott vagy törött váz
 - hiányzó vagy laza csavarok
 - meglazult lábak
 - sérült vagy hiányzó ütközőpárnázás
-

Használati szabályok

9. A termékre felakasztott személyek vagy tárgyak **felboríthatják a szerkezetet**.
 10. Használat közben **figyeljen a gyalogosokra és járművekre**.
 11. A terméket **csak a megadott rendeltetés szerint használja**.
Tilos bármilyen szerkezeti módosítás.
 12. A védőhálóra **ne helyezzen tárgyakat**, mert károsodhat.
 13. **Kereskedelmi célra nem használható.**
 14. **Ne tisztítsa súroló vagy maró anyagokkal.**
 15. Használat közben **soha ne hagyja felügyelet nélkül.**
 16. A háziállatok **vizelete vagy ürüléke károsíthatja a terméket**, ezért tartsa távol őket.
 17. Ne helyezze a terméket **hőforrás közelébe** (pl. fűtőtest, elektromos égő).
Tűzijáték, cigaretta vagy nyílt láng **meggyújthatja a terméket**.
-

Elhelyezési követelmények

18. A terméket **sík, stabil felületre** kell telepíteni.

Legalább **2 méter távolság** legyen minden irányban az alábbiaktól:

- falak
- kerítések
- épületek
- fák ágai
- elektromos vezetékek
- medencék
- hinták
- csúszdák
- más játszóeszközök
- bútorok
- utak vagy vasútvonalak

19. A trambulint **kizárólag kültéri használatra készült.**

Nedves környezetben ne használja.

20. A trambuliba **csak a kijelölt bejáraton keresztül** szabad bemenni és kijönni.

21. Ugrálás közben **ne egyen és ne igyon.** Étkezés után **ne kezdjen azonnal ugrálni.**

Gyermekek biztonsága

22. A terméket nem használhatják olyan személyek (beleértve a gyermekeket), akiknek **csökkent fizikai, érzékelési vagy mentális képességeik vannak**, illetve nincs megfelelő tapasztalatuk, kivéve ha felügyelet alatt állnak.

A termék **36 hónaposnál fiatalabb gyermekek számára nem alkalmas**, mivel **apró alkatrészek fulladásveszélyt jelenthetnek.**

23. Mindig **az ugrófelület közepén ugráljon**, és gyakorolja a biztonságos ugrástechnikát felnőtt felügyelete mellett.

24. Ugrálás előtt:

- vegye le a cipőt
- ürítse ki a zsebeit
- ne viseljen szemüveget

25. **Egyszerre csak egy személy használhatja a trambulint.**

26. Maximális felhasználói súly: **lásd a mérettáblázatot.**

További fontos szabályok

27. **Ne ássa be a trambulint a talajba.**

28. Ne telepítse:

- betonra
- aszfaltra
- vagy más kemény felületre

Győződjön meg róla, hogy **nincs semmi a trambulín alatt** (gyermek, állat vagy akadály).

29. Ne ugorjon szándékosan a **védőhálónak**, mert az károsíthatja.
30. Árnyékos vagy beltéri helyen **mesterséges világításra lehet szükség**.
31. A fém váz **vezetheti az elektromosságot**, ezért lámpák, hosszabbítók és elektromos eszközök **ne érintkezzenek a vázzal**.
32. Használat előtt és után **ellenőrizze az összes alkatrészt**, és szükség esetén húzza meg a csavarokat vagy cserélje ki a sérült elemeket.
33. Viseljen **kényelmes ruházatot**, amely nem akad be a szerkezetbe.
Használat előtt **távolítsa el az ékszereket**.
34. Csak **csúszásmentes zokniban vagy trambulín cipőben** használja.

Életkor és egészségügyi korlátozások

35. A trambulín **3 éves kortól használható**.
12 év alatti gyermekek **csak felnőtt felügyelettel használhatják**.
36. **Szívbetegség, magas vérnyomás vagy más egészségügyi probléma esetén** a termék használata nem ajánlott.

A gyártó nem vállal felelősséget a **nem megfelelő használatból eredő károkért**.

FIGYELMEZTETÉS

37. A terméket **fiatal vagy gyenge fizikai állapotú személyek csak felügyelet mellett használhatják**.

Ne használja:

- esőben
- viharban
- erős szélben
- villámlás esetén







A termékre felakaszzkodó emberek vagy állatok **súlyos sérülést vagy halált okozó balesetet szenvedhetnek**.











38. A gyártó **erősen ajánlja a védőháló felszerelését** a használat előtt, mert ez jelentősen csökkenti a leesés veszélyét.
39. **Ne próbáljon szaltót vagy bukfencet ugrani**.



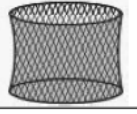

A fejre vagy nyakra érkezés **súlyos sérülést, bénulást vagy akár halált is okozhat**.

Termék alkatrészei és összeszerelési előírások

1. A csomagolásban található **műanyag zacskókat gondosan távolítsa el, és tartsa gyermekektől és háziállatoktól távol.**
2. Ellenőrizze a kézikönyvben található **alkatrészlista alapján**, hogy minden szükséges alkatrész megtalálható-e a csomagban.
3. Bár a termék gyártása során különös figyelmet fordítottunk a biztonságra, az összeszerelés során **ügyeljen az esetleges éles szélékre**, hogy elkerülje a sérüléseket.
4. Az összeszerelés és használat során **viseljen védőkesztyűt.**
5. A terméket **sík, stabil felületre kell elhelyezni.**
6. A termék összeszereléséhez **két személy szükséges.**

Modell		TX-B7123-10FT	TX-B7123-12FT	TX-B7123-14FT
Maximális felhasználó súlykorlát		330 font (150 kg)	400 font (181 kg)	450 font (204 kg)
A	 Vázvédő	2 db	2 db	4 db
B	 Ugrálószőnyeg	1 db	1 db	1 db
C	 Váz	8 db	8 db	8 db
D	 Acél T-összekötő	8 db	8 db	8 db
E	 Rugó	64 db	72 db	80 db
F	 Lábnýjtás	8 db	8 db	8 db

G		W alakú láb	4 db	4 db	4 db
H		Rugós szerszám T-kampó	2 db	2 db	2 db
I		Alsó rúd	8 db	8 db	8 db
J		Felső rúd	8 db	8 db	8 db
K		Hosszú csavar	16 db	16 db	16 db
L		Anya	16 db	16 db	16 db
M		Műanyag alátét	16 db	16 db	16 db
N		Házháló	1 db	1 db	1 db
O		Üvegszál rúd	8 db	8 db	8 db
P		Műanyag T-csatlakozó	8 db	8 db	8 db
Q		Rúdhab	16 db	16 db	16 db
R		Villáskulcs	1 db	1 db	1 db

S		Csavaros anya	16 db	16 db	16 db
T		Létracső	2 db	2 db	2 db
U		Létralépcsők	2 db	2 db	2 db
V		Létracsavar	4 db	4 db	4 db
W		Létraanya	4 db	4 db	4 db

ÖSSZESZERELÉSI LÉPÉSEK

1. lépés

- Helyezze be a lábhosszabbítót (F) a W alakú lábakba (G). Győződjön meg róla, hogy a kiemelkedések a rudak lyukaival egy vonalban vannak, és teljesen kiállnak rajtuk. A kiemelkedéseknek hátra és előre kell nézniük.

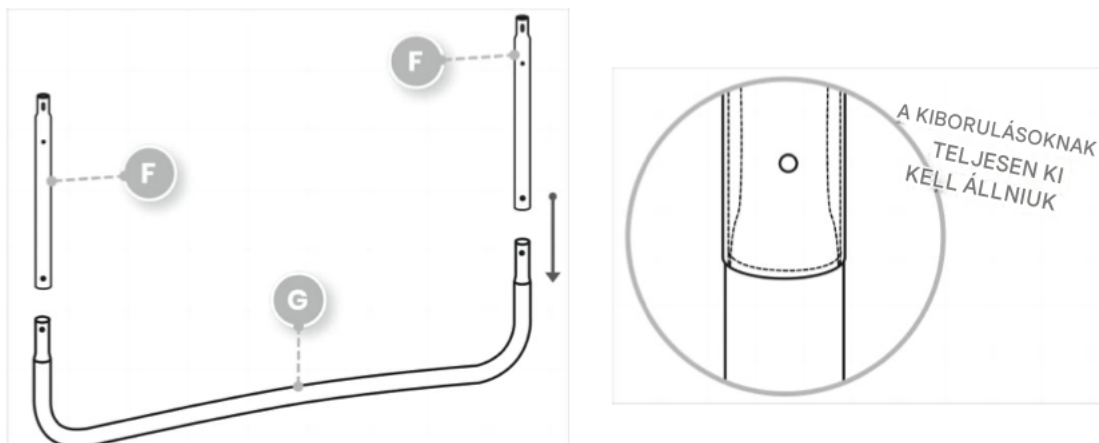

2. lépés

- Rögzítse a keretet (C) a T-csatlakozókhöz (D). Folytassa, amíg kört nem alkot.

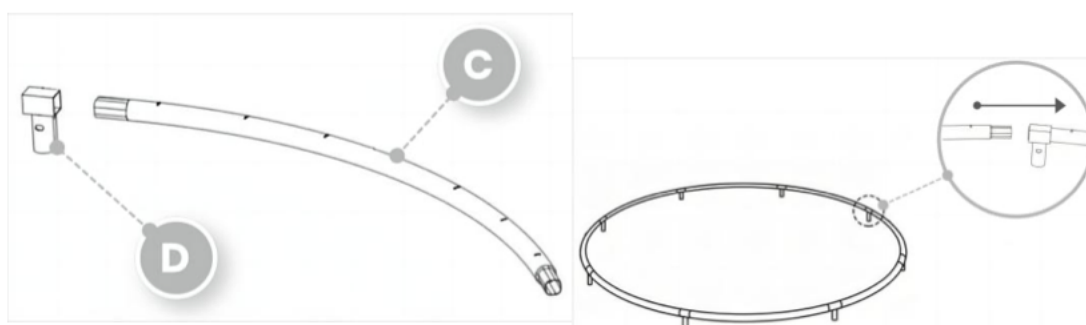

Tipp: Kérjen meg egy másik személyt, vagy használjon falat, hogy ellenállást fejtsen ki a keretnek, hogy az könnyebben a helyére mozduljon

3. lépés

- Két emberre lesz szükség a trambulín felszereléséhez. Az egyik személy

felemeli a kör alakú keretet, míg a másik a W alakú lábsöveket álló (függőleges) helyzetbe emeli, és beilleszti az acél T-összekötőket (D) a W alakú lábsőbe. Győződjön meg arról, hogy a rögzítőfuratok egy vonalban vannak.

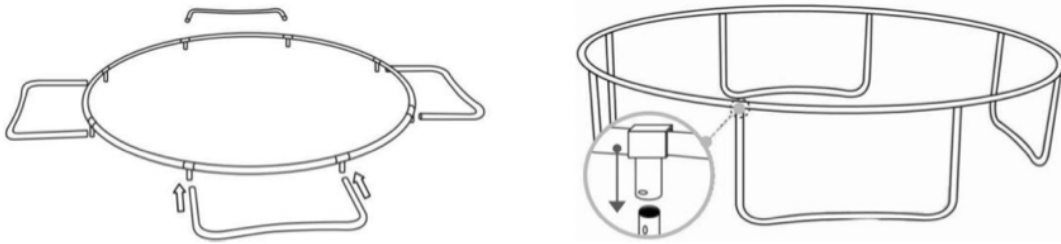

4. lépés

- Helyezze az ugrászőnyeget (B) a kör alakú keretbe. Helyezze be a rugó egyik végét (E) az ugrászőnyeg (B) háromszög alakú gyűrűjébe, a másik végét pedig húzza meg a rugószerszámmal (H), és helyezze be a keret furatába

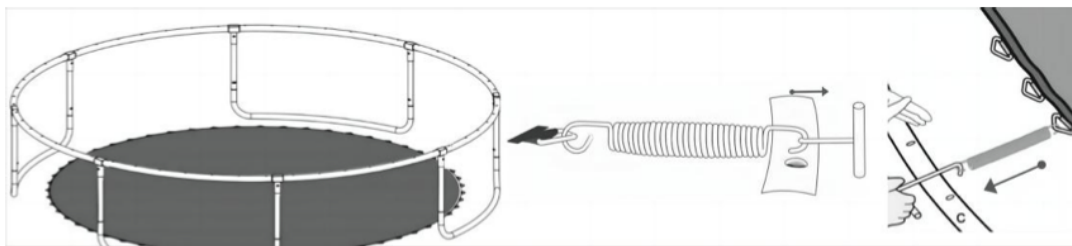

5. lépés

- Kezdje el X alakban felszerelni a rugókat. A feszültséget egyenletesen kell elosztani a háló megfelelő felszereléséhez. Finoman kopogtassa le a rugót, ha a horog nincs teljesen a lyukban. A rugók összeszereléskor nagy feszültséget hoznak létre. Vigyázzon, ne csipje be az ujjait.

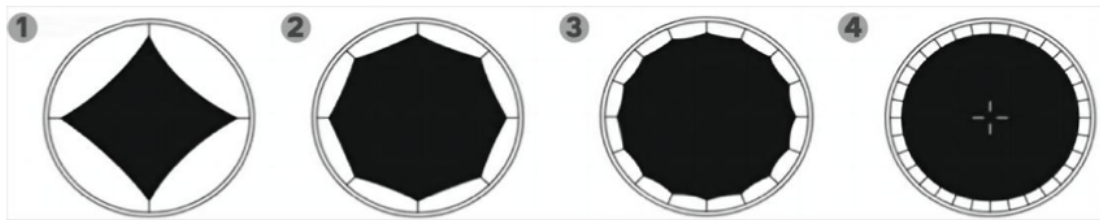

6. lépés

- Rögzítse erősen az alsó rudat (I) a műanyag alátétéhez (M), majd helyezzen be egy hosszú csavart (K) a rúdon, a műanyag alátétén és a lábhosszabbítón keresztül, majd rögzítse a végén egy anyával (L). Ezután helyezze be a felső rudat (J) az alsó rúd (I) belsejébe.

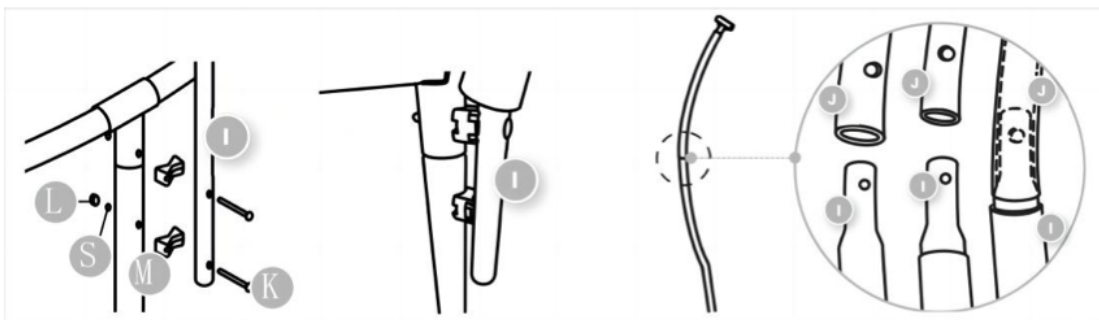

7. lépés

- Helyezze be a műanyag T-csatlakozót (P) a felső rúd tetejébe (a kiemelkedéseknek balra és jobbra kell nézniük). Nyomja le az ujjával a T-csatlakozó mindkét oldalán található kiemelkedéseket. Győződjön meg arról, hogy a hengerek biztonságosan rögzítve vannak; a T-csatlakozó kiemelkedéseinek ki kell lógniuk a rúd lyukain.

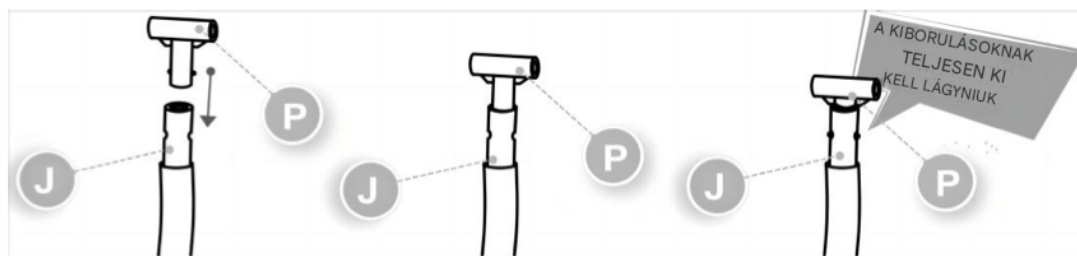

8. lépés

- Helyezze be az üvegszálás rudat a biztonsági hálóban kijelölt helyen keresztül, és csatlakoztassa a T-csatlakozóhoz.

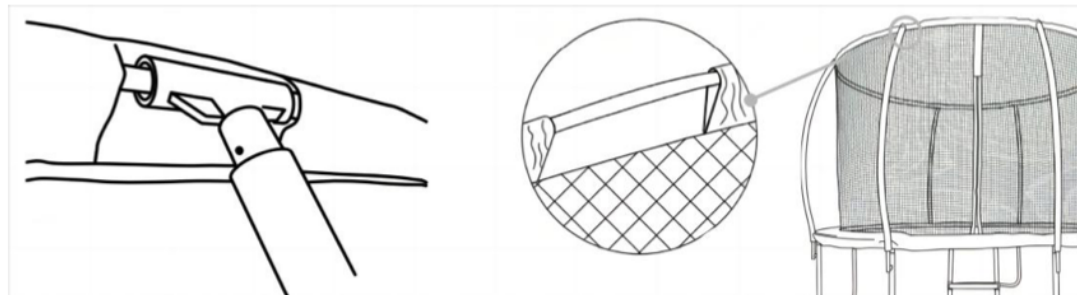

TIPPEK: Az összes üvegszálás rudat a biztonsági hálón és a T-csatlakozókon keresztül csatlakoztathatja, amíg egy kört nem kap. Ezután behelyezheti az összes T-csatlakozót a rúdba. 2 emberre van szükség

9. lépés

- Fűzze át a biztonsági háló minden egyes csíkját a rugók fém háromszögein, és rögzítse a karabinerrel a bal oldali következő háromszög köré. Folytassa ugyanígy. A csat rögzítése során ügyeljen arra, hogy a háló hurkainál is átfűzze.

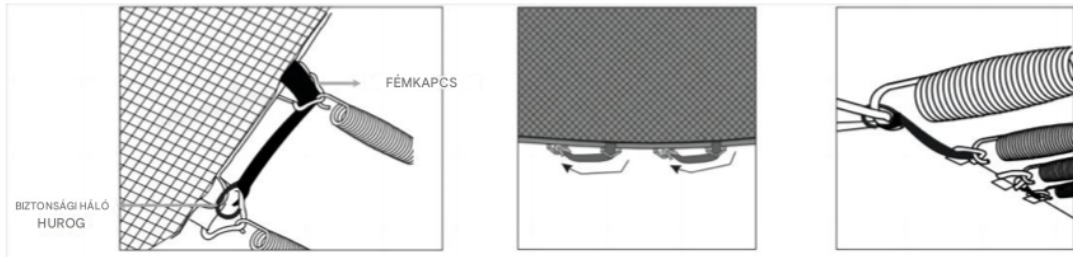

10. lépés

- Fedje le a rugós keretet a puha párnázott keretborítással (A). Rögzítse a párnázott részeket a tépőzárral mindkét oldalon, és kösse össze az alatta található pántokat. Fektesse le a keretborítást (A) úgy, hogy az összes rugó el legyen takarva. Úgy kell felhelyezni, mint egy zuhany sapkát. Győződjön meg róla, hogy az összes fém alkatrészt eltakarja.

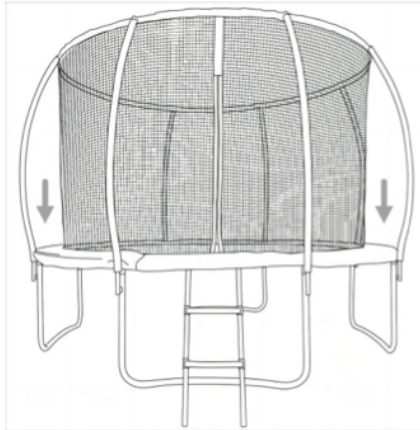

FIGYELEM: Ha a cérna nincs megfelelően felszerelve, az megakadályozhatja a cipzár megfelelő záródását. Kérjük, győződjön meg arról, hogy a cérna a háló körül fut, és biztonságosan meg van húzva

LÉPCSŐLÉTRA

11. lépés

- Igazítsa egymáshoz a két létracsövet (T), és csúsztassa fel a lépcsőfokokat egyenként (U).

Rögzítse a csavarokkal (V) és a létraanyákkal (W).

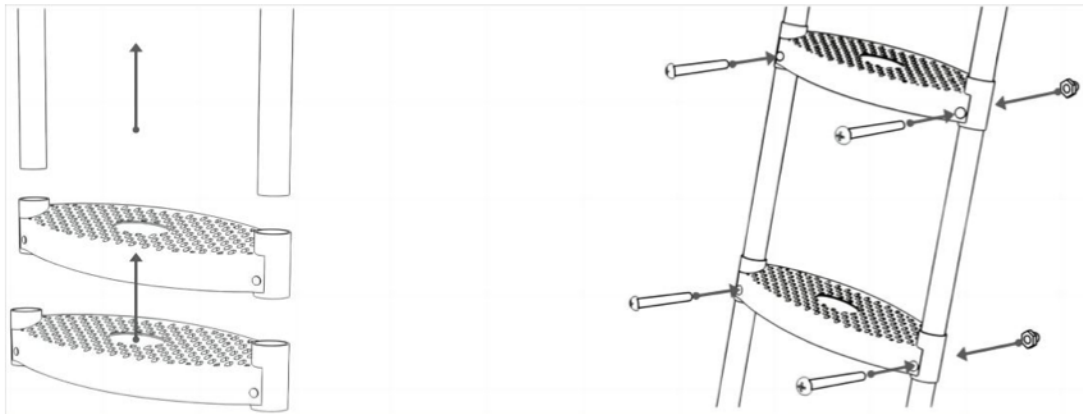

12. lépés

- Akassza a lépcsőlétrát a trambulin fémkeretére (C) a keret

fedele (A) alá

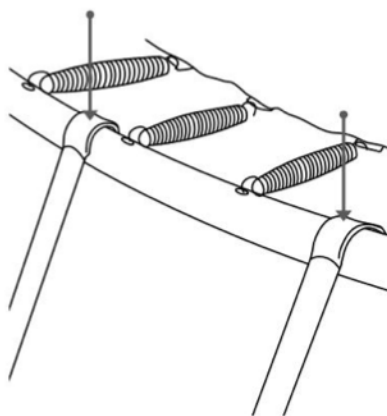

13. Ellenőrizze, hogy a termék **megfelelően és stabilan van-e összeszerelve**, majd olvassa át ismét a kézikönyv **biztonsági előírásait**.

14. A terméket **sík, stabil felületre kell elhelyezni**. Használat előtt győződjön meg róla, hogy a **védőháló cipzárja teljesen be van zárva**.
Kövesse a kézikönyv biztonsági utasításait, és élvezze a trambulin használatát.
-

Tisztítás és tárolás

1. A terméket **puha, száraz ruhával törölje le**.
Soha ne használjon **súroló hatású tisztítószeret vagy dörzsszivacsot**.
2. Gyermek **nem tisztíthatják a terméket**, mert fennáll a felborulás vagy sérülés veszélye.
3. A termék szétszerelése után **rendezze össze az alkatrészeket és tartozékokat**, és ügyeljen arra, hogy a termék **száraz állapotban legyen tárolva**.
4. A terméket **rendszeresen tisztítsa**, hogy elkerülje a szennyeződések felhalmozódását.

Megjegyzés:

Újbóli használat előtt a terméket **a használati útmutató szerint szerelje össze**.

Használati tanácsok

1. A trambulinra **mindig óvatosan lépjen fel és le**, ne ugrással.
 2. Ugrálás közben **maradjon a trambulin közepén**.
Ne ugráljon a szélén, és ne ugorjon a védőhálóra.
 3. Az ugrálás befejezéséhez **hajlítsa be a térdét**, amikor a lába érintkezik az ugrófelülettel.
 4. A biztonság érdekében ajánlott, hogy a használat előtt **szakembertől vagy tapasztalt személytől tanulja meg a helyes ugrástechnikát**.
-

Fontos megjegyzés

Mielőtt bárki használni kezdené a trambulint, **elengedhetetlen, hogy az összes utasítást alaposan elolvassa**, és megbizonyosodjon arról, hogy az **összeszerelés hibátlanul történt**.